

Kanalfläkt CK med EC motor | CK duct fan with EC motor | Kanavapuhallin CK EC-moottorilla

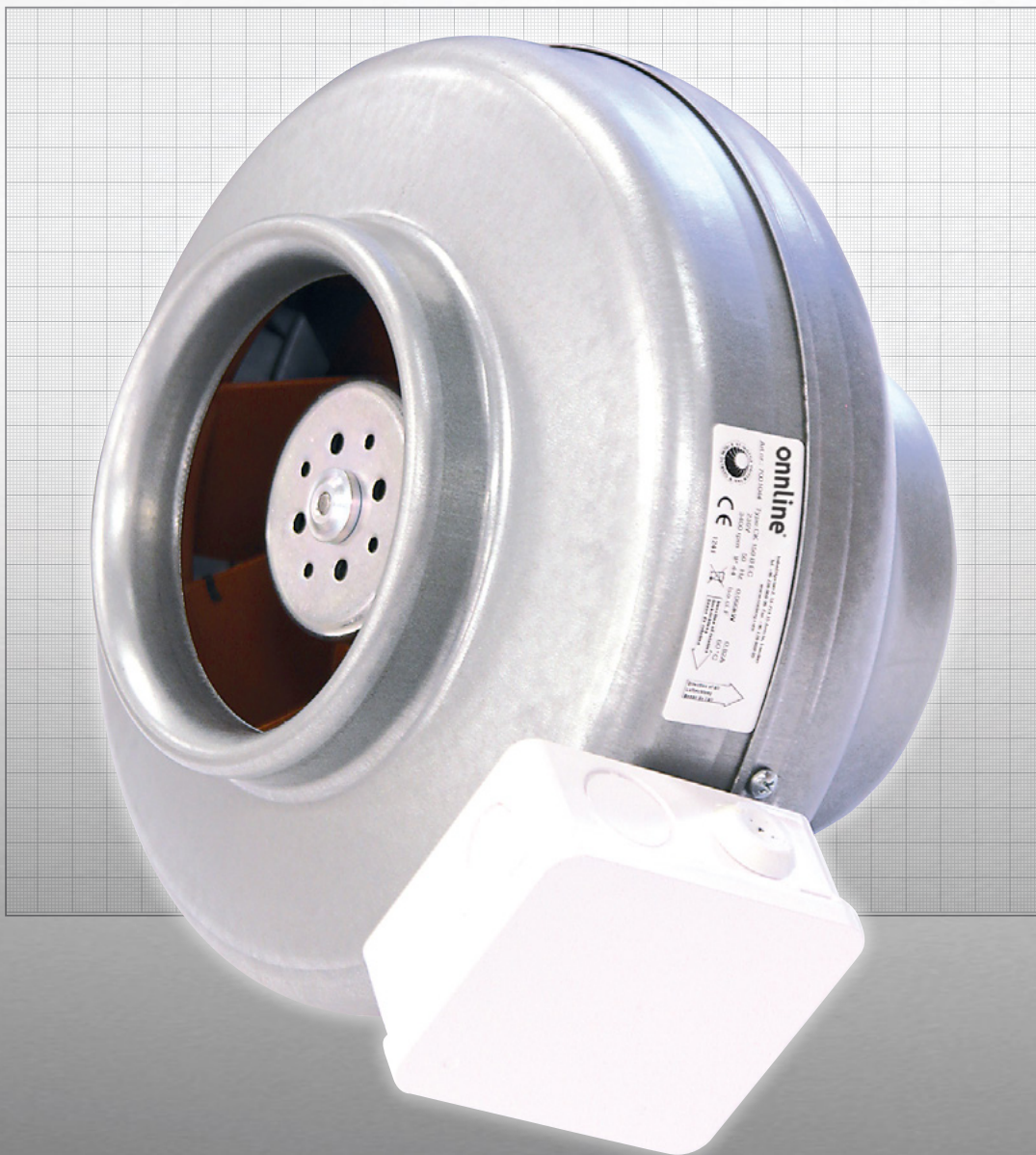

CK EC

Kanalfläkt CK med EC motor | CK duct fan with EC motor | Kanavapuhallin CK EC-moottorilla

CK EC



CK duct fan with EC motor

Online CK EC is an in-line duct fan with high-quality external rotor induction motors with backward curved impellers. The EC motor ensures minimal power consumption and trouble-free operation.

CK EC fan is equipped with maintenance-free sealed ball bearings and approved engine protection. Online CK EC in-line duct fan has small dimensions, therefore it is easy to install and clean.

The fan can be installed outdoors or into wet conditions; it is essential to ensure proper extraction in the ventilation system. The fans have a protection rating of IP44.

The fans cannot be used in the transportation systems of

explosive gases, grinding dust, soot, powders, etc. The fan speed can be adjusted with a built-in potentiometer, 0–10V.

If necessary, an external regulator can be attached.

It is recommended to install the CK in-line duct fan to the ventilation duct using duct clamps.

MK duct clamps are made of pre-galvanised steel and they have a rubber seal which tightens the joints and removes vibration. The clamps enable to inspect and clean the fan easily.

The clamps are available in the following sizes: Ø 80, 100, 125, 150, 160, 200, 250, 315, 355, 400, 500 and 630 mm.

Kanalfläkt CK med EC motor

Online CK EC är en kanalfläkt med yttre rotormotor av hög kvalitet, försedd med bakåtböjda skovlar på fläkthjulet. EC-motorn försäkrar minimal strömförbrukning och problemfri drift.

CK EC-fläkten är försedd med underhållsfria kullager och godkänt motorskydd. Online CK EC-kanalfläkten kännetecknas av små mått, den är lätt att installera och rengöra. Fläkten kan även installeras utomhus eller i ett fuktigt utrymme, det är dock viktigt att fläktutrymmet ska ha ett utsugssystem.

Fläktarna har skyddsklass IP44.

Fläktarna får inte användas i transportsystem för explosiva gaser, slipdamm, sot, pulverformiga ämnen o dyl.

Fläktarnas hastighet kan justeras med hjälp av en inbyggd potentiometer, 0–10V.

Vid behov kan även ett externt reglage anslutas till kontaktorna. Det rekommenderas att montera CK-kanalfläkten i ventilationsröret med hjälp av kanalklämmor.

MK-montageklämmor är av förförzinkat stål och försedda med en gummitätning som tätar fogen och förebygger vibration.

Tack vare fästet är det lätt att montera isär fläkten för kontroll och rengöring.

Fästklämmor finns tillgängliga med följande mått: Ø 80, 100, 125, 150, 160, 200, 250, 315, 355, 400, 500 och 630 mm.

Kanavapuhallin CK EC-moottorilla

Online CK EC on kanavapuhallin, jossa on korkealuokkaiset ulkoroottorimoottorit taakse kaartuvien siivien. EC-moottori on takeena vähäiselle sähkönkulutukselle ja ongelmattomalle käytölle.

CK EC -puhallin on varustettu huoltovapailla kuulalaakereilla ja hyväksytyllä moottorisuojalla. Online CK EC -kanavapuhallin on pienikokoinen ja helppo asentaa ja puhdistaa.

Puhallin voidaan asentaa ulos tai kosteaan tilaan, kunhan on varmistettu, että puhallintilassa on poistojärjestelmä.

Puhaltimien suojausluokka on IP44.

Puhaltimia ei ole tarkoitettu käytettäväksi räjähdysherkkien kaasu- ja pölyjen, hiontapölyn, noen, jauhojen yms. kuljetusjärjestelmissä.

Puhaltimen nopeutta voidaan säätää sisäänrakennetulla potentiometrillä, 0–10V.

Tarvittaessa voidaan liittimiin yhdistää myös ulkoinen säädin. CK-kanavapuhallin suositellaan asennettavaksi ilmanvaihtoputkeen kanavaliittimillä.

MK-kanavaliittimet ovat valmistettu esisinkitystä teräksestä ja niissä on kumitiiviste, joka tiivistää liitoskohdan ja poistaa värinän. Puhallin voidaan kiinnityksen ansiosta irrottaa helposti tarkistusta ja puhdistamista varten.

Kiinnikkeet ovat saatavissa seuraavissa kokoluokissa: Ø 80, 100, 125, 150, 160, 200, 250, 315, 355, 400, 500 ja 630 mm.

Kanalfläkt CK med EC motor | CK duct fan with EC motor | Kanavapuhallin CK EC-moottorilla

Tekniset tiedot | Tekniska data | Specifications

Tyyppi Typ Type	125C	160B	160C	200B	250B	315B	315C
Koodi Kod Code	8098286	8098287	8098288	8098289	8098290	8098291	8098292
SAP	AMJ083	AMJ084	AMJ085	AMJ086	AMJ087	AMJ088	AMJ089
Jännite Spänning Voltage V/Hz	230/50	230/50	230/50	230/50	230/50	230/50	230/50
Nimellisvirta Märkström Current A	0,87	0,83	1,06	1,21	1,25	1,26	1
Nimellisteho Märkeffekt Input W	105	103	132	154	155	157	226
Pyörimisnopeus Varvtal Speed Rpm	3390	3390	3170	3250	3330	3030	2620
Paino Vikt Weight Kg	2,3	2,6	3,7	3,7	3,9	4,5	4,8
ø d mm	125	160	160	200	250	315	315
ø D mm	242	270	344	344	344	402	402
a mm	25	30	28	32	32	32	32
b mm	134	133	170	160	161	185	185
c mm	26	32	30	34	35	40	40

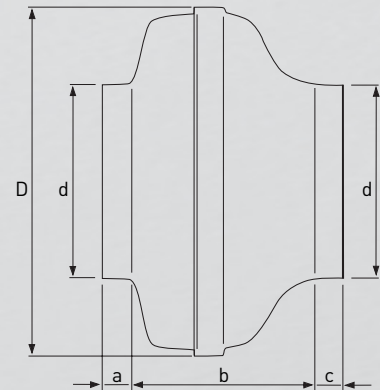

Koodi Kod Code	SAP	Tyyppi Typ Type
8047103	ASF945	Potentiometri 0-10 V Potentiometer Potentiometer
8098128	ANB443	Nopeudensäädin Potentiometer Potentiometer

Ilmamäärät | Luftmängd | Air Volume

CK 125 C EC

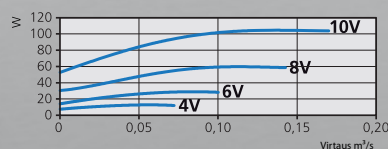
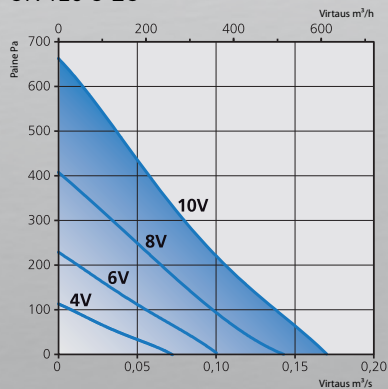

CK 160 B EC

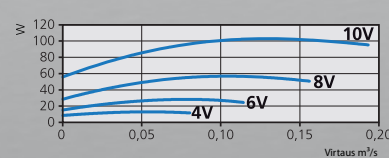
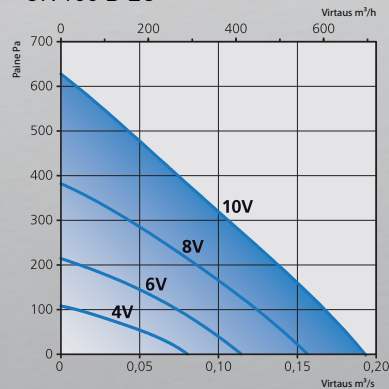

CK 160 C EC

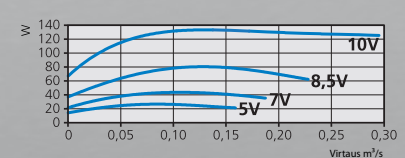
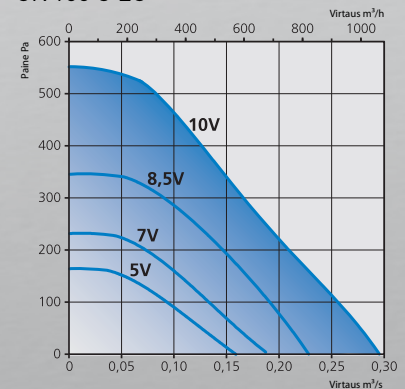

Kanalfläkt CK med EC motor | CK duct fan with EC motor | Kanavapuhallin CK EC-moottorilla

Ilmamäärät | Luftmängd | Air Volume

CK 200 B EC

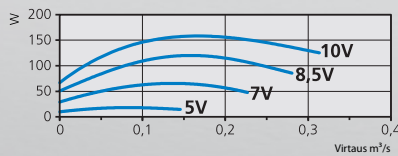
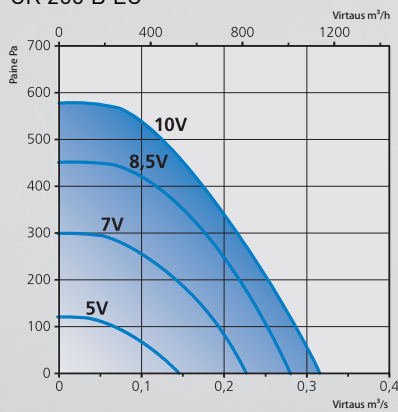

CK 250 B EC

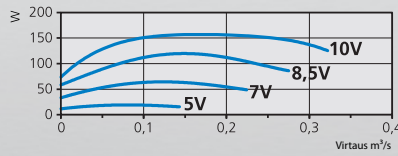
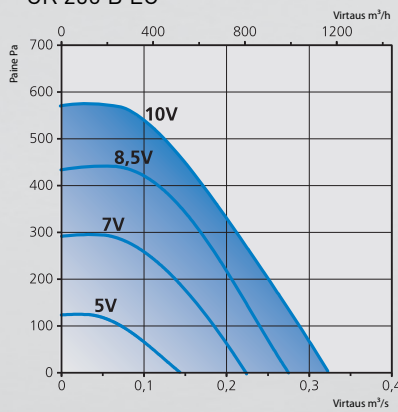

CK 315 B EC

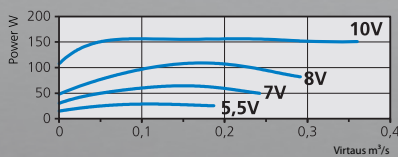
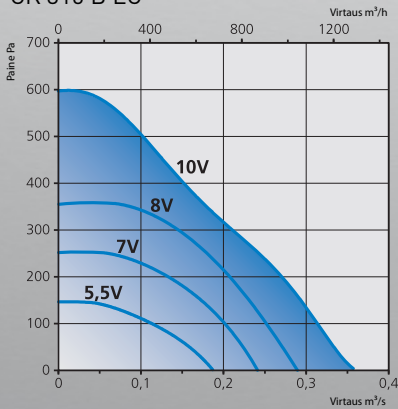

CK 315 C EC

